

PRODUCT GUIDE

総合カタログ 2023-2024

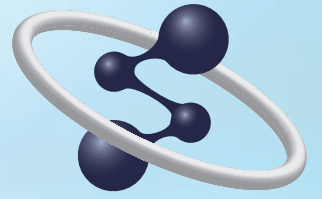

見えないものを「見る」「測る」「分析する」。 科学・分析のグローバルメジャープレイヤーを目指して。



日立ハイテクサイエンスは、日立ハイテクグループの分析計測装置メーカーとして

表面分析、元素・物性分析、分光・分離分析などの幅広い科学・分析領域で、

最先端の製品や高品質なソリューションを、最前線のお客様へグローバルに提供してきました。

つねに独自の技術を研鑽・革新することから生まれた製品群は、

電子デバイス・環境・素材・エネルギーなどの産業分野、大学・研究機関での研究開発など、

多彩な分野で豊かな社会の創出に貢献しています。

そしていま、私たちは製品ラインアップの拡充とアプリケーションに応じた専用機開発の強化に加え、

国内外の自社拠点や日立ハイテクグループの拠点とも一層の連携をはかるなど、グローバルマーケティングを強化。

これからも、「見る」「測る」「分析する」テクノロジーを通じて世界中のより多くの声、より広い社会ニーズに応え、

科学・分析領域をリードするグローバルメジャープレイヤーへとさらなる飛躍を目指しています。

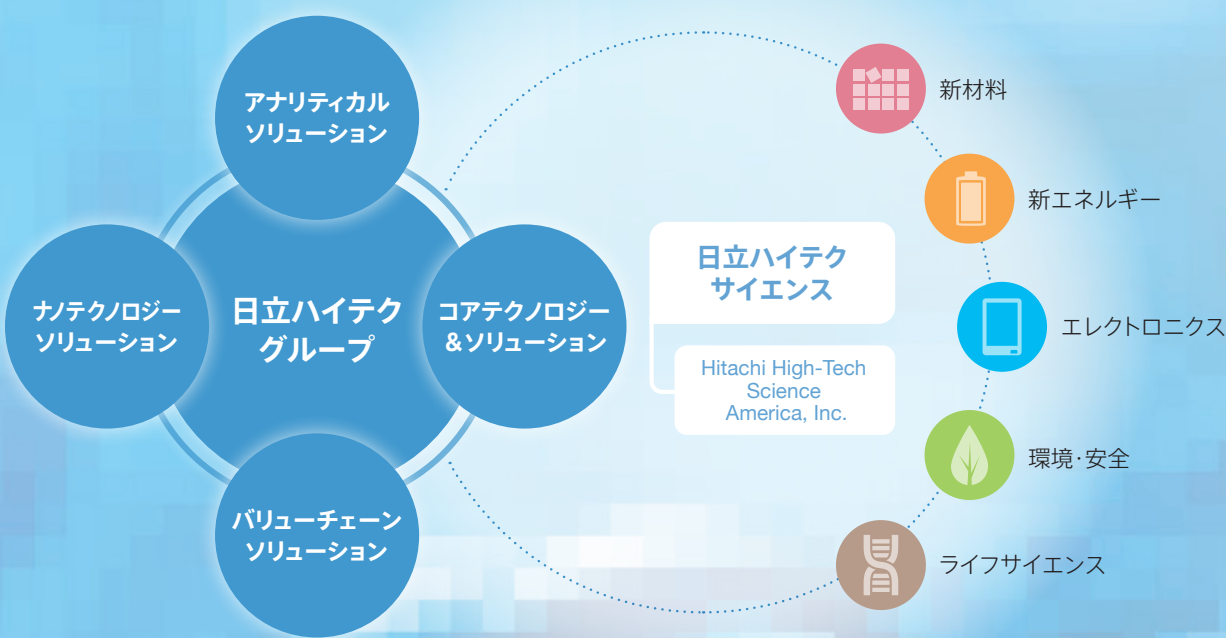

■ 国内拠点



■ 海外拠点

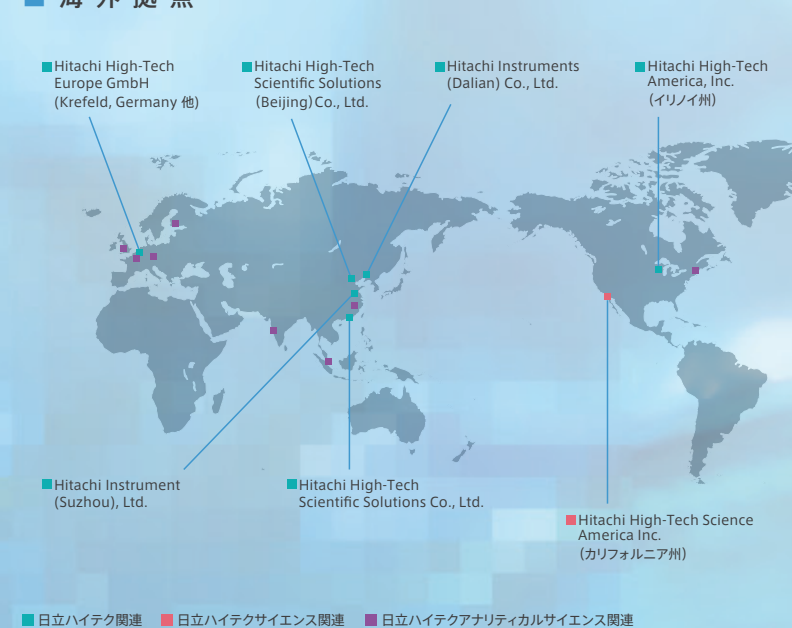

■ 会社概要

商号	株式会社 日立ハイテクサイエンス Hitachi High-Tech Science Corporation
本社所在地	〒105-6411 東京都港区虎ノ門一丁目17番1号 虎ノ門ヒルズ ビジネスタワー https://www.hitachi-hightech.com/hhs/
設立	2000年 3月1日
資本金	1億円 (株式会社日立ハイテク全額出資)

■ 沿革

- 1947年 日立グループの商會会社として株式会社日之出商會(後に日製産業株式会社、現 株式会社日立ハイテク)設立
- 1970年 第二精工舎(現 セイコーインスツル/SII)が、科学機器の研究開発を開始
- 1973年 SIIが科学機器事業の製造拠点として静岡県駿東郡に小山事業所を設置
- 1995年 SIIが科学機器の製品の保守サービス・消耗品販売を目的に、株式会社エポリードサービス設立
- 2000年 SIIが当社の母体となるエスアイアイ・マイクロスコプ株式会社を設立
- 2001年 日製産業が、株式会社日立製作所の計測機器グループ・半導体製造装置グループとの事業統合に伴い、商号を株式会社日立ハイテクロジーズに変更
- 2003年 エスアイアイ・マイクロスコプが商号をエスアイアイ・ナノテクノロジー株式会社と変更し、SIIの科学機器事業を会社分割により承継
- 2005年 米国カリフォルニアにSII NanoTechnology USA Inc.(現 Hitachi High-Technologies Science America, Inc.)を設立
- 2013年 エスアイアイ・ナノテクノロジーが日立ハイテクロジーズの子会社となり、商号を株式会社日立ハイテクサイエンスに変更し、本社を東京都港区に移転。日立ハイテクロジーズから、分析装置事業に関わる設計開発・品質保証・国内営業部門を承継
- 2017年 株式会社エポリードサービスを日立ハイテクサイエンスに吸収合併
- 2020年 株式会社日立ハイテクロジーズが株式会社日立ハイテクへ社名を変更。小山事業所を富士小山事業所へ改称

明日の暮らしや社会に貢献するために、広がる事業領域で最先端の観察・検査ニーズにお応えします。



新材料 New Material

大学、官公庁の研究機関や民間企業の研究開発部門などで、さまざまな素材の物性をナノレベルで測定。常識を越える特性や機能を持った新材料の開発に、最先端の分析装置が貢献しています。



新エネルギー New Energy

家庭用から産業用まであらゆる分野で利用が広がるパワー半導体、リチウムイオン二次電池、太陽電池などの評価や混入異物分析、安全管理のための計測・分析により、高まるニーズに対応しています。



エレクトロニクス Electronics

電子部品のめっき膜厚測定、電極や発光体、基板等の観察・計測・解析・加工など、さらに微細化・高機能化が進む各種電子部品の開発・製造を最先端の技術で支援します。



環境・安全 Environment & Safety

RoHS指令による鉛フリー対応をはじめ、環境中・食品・材料などの環境規制物質の検査に適したさまざまな分析機能やアプリケーションを充実させ、対応領域をさらに拡大しています。



ライフサイエンス Life Science

生体物質の観察、実験などにおいて、分子レベルでの観察により生命の仕組みや機能を追究。最先端の医療や薬剤開発から食料、環境問題まで広範な応用ニーズに活躍の場を広げています。

研究分野

応用分野

表面分析

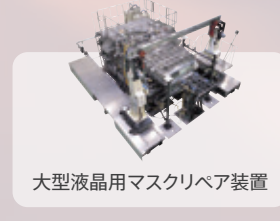

元素／物性分析

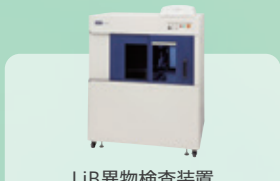
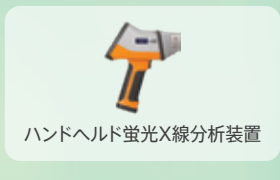
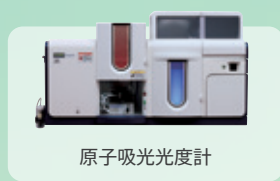
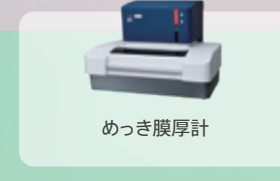

分光／分離分析

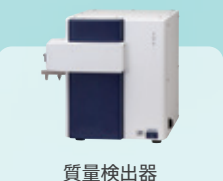

製品開発の歩み

- 1962年 初めて分光器にグレーティングを採用した分光光度計を商品化(139形)
- 1977年 世界で初めて偏光ゼーマン原子吸光分光光度計を商品化(170-70形)
- 1978年 世界で初めて熱分析装置にコンピュータ技術を導入(SSC560)
- 世界で初めて放射性元素を使用しない卓上型の微小部対応蛍光X線膜厚計を商品化(SFT155/156)
- 1980年 日本で初めてコンピュータ制御によるシーケンシャル型ICP発光分光分析装置を商品化(JY-38P II)
- 1989年 自記分光光度計を商品化(U-4000形)
- 1991年 日本で初めて原子間力顕微鏡(AFM)を商品化(SFA300)
- 1996年 日本で初めて白黒両欠陥に対応したフォトマスクリペア装置を商品化(SIR3000)
- 2005年 世界で初めてFIB・SEM・ArBを搭載したトリプルビーム装置を商品化(SMI3000TBシリーズ)
- 操作が容易で高精度な高速アミノ酸分析計を商品化(L-8900)
- 2011年 Liイオン二次電池異物検査装置を商品化(EA8000)
- 2013年 超高速液体クロマトグラフを商品化(ChromasterUltra Rs)
- 2014年 世界最高水準の分解能を備えたシーケンシャル型ICP発光分光分析装置を商品化(PS3500DDII)
- コンパクトで容易な操作性のHPLC用質量検出器を商品化(Chromaster 5610)
- 2016年 計測精度と操作性を大幅に向上した中型プローブ顕微鏡システムを商品化(AFM5500M)
- 2017年 フタル酸エステル類のスクリーニング検査装置を商品化(HM1000)

幅広い領域で活躍する多種多様な観察・計測・分析機器をラインアップ。新たな事業分野にも、さらに活用の可能性を広げています。

熱分析・粘弾性装置

P8

- 示差熱重量同時測定装置 (TG-DSC)
- 示差走査熱量計 (DSC)
- 熱機械分析装置
- 粘弾性測定装置
- 光化学反応熱熱量計オプション
- アイフェイズ 熱拡散率・熱伝導率測定装置

液体クロマトグラフ

P10

- 超高速液体クロマトグラフ ChromasterUltra® Rs
- 高速液体クロマトグラフ Chromaster®
- 高速液体クロマトグラフ Primaide®
- 高速液体クロマトグラフ Chromaster® 5610質量検出器
- 高速アミノ酸分析計 LA8080 AminoSAAYA
- 高速液体クロマトグラフ Chromaster® アミノ酸 (NIN法) 分析システム
- 高速液体クロマトグラフ Chromaster® 有機酸 (BTB法) 分析システム
- 高速液体クロマトグラフ Chromaster® 糖 (リン酸-フェニルヒドラジン法) 分析システム
- 高速液体クロマトグラフ Chromaster® GPCシステム

分光分析装置

P12

- 紫外可視近赤外分光光度計
- 分光光度計
- 多角度可変自動測定分光光度計
- ダブルビーム分光光度計
- レシオビーム分光光度計
- 分光蛍光光度計

ICP発光分光分析装置

P14

- 高分解能 ICP発光分光分析装置
- 卓上型ICP発光分光分析装置
- マルチ ICP発光分光分析装置

原子吸光光度計

P15

- 偏光ゼーマン原子吸光光度計

元素分析 / 同位体比 質量分析装置

P15

- GD-MS (グロー放電質量分析装置)
- IRMS (安定同位体比質量分析装置)
- TIMS (表面電離型質量分析装置)
- NGMS (希ガス質量分析装置)
- ICP-MS (誘導結合プラズマ質量分析装置)
- MC-ICP-MS (マルチコレクターICP-MS)
- HR-ICP-MS (高分解能ICP-MS)
- TOF-ICP-MS (飛行時間型ICP-MS)

蛍光X線分析装置

P16

- 蛍光X線分析装置
- X線異物解析装置
- BRUKER 全自動波長分散型蛍光X線分析装置

蛍光X線膜厚計

P17

- 蛍光X線膜厚計
- 高性能蛍光X線膜厚計

オンサイト元素分析装置

P18

- ハンドヘルド蛍光X線分析装置
- ハンドヘルドLIBS分析装置
- 可搬型OES

固体発光分光分析装置

P19

- CCD搭載 卓上型固体発光分光分析装置計
- CMOS搭載 卓上型固体発光分光分析装置

マイクロプレートリーダー

P20

- コロナ吸光グレーティングマイクロプレートリーダー
- コロナ吸光マイクロプレートリーダー
- コロナフィルタ/モジュール式マルチマイクロプレートリーダー
- コロナ吸光マイクロプレートリーダー

電気化学分析装置

P21

- 自動滴定装置
- 水分測定装置
- 水銀測定装置
- 全有機炭素測定装置

ガスバリア試験装置

P22

- MOCON 超高感度水蒸気透過率測定装置
- MOCON 水蒸気透過率測定装置
- MOCON 酸素透過率測定装置

走査型プローブ顕微鏡 / 走査型白色干渉顕微鏡

P24

- 多機能プローブ顕微鏡
- 中型プローブ顕微鏡システム
- 環境制御型ユニット
- ナノ3D光干渉計測システム
- 走査型白色干渉顕微鏡

電子顕微鏡

P25

- 卓上顕微鏡 Miniscope®

集束イオンビーム装置

P25

- リアルタイム3DアナリティカルFIB-SEM
- FIB-SEM複合装置・トリプルビーム装置
- 高性能集束イオンビーム装置
- 高性能FIB-SEM複合装置

微生物迅速検査装置

P26

- 微生物迅速検査装置 (Lumione® BL3000)

マスクリペア装置

P26

- フォトマスクリペア装置

質量分析装置

P27

- 加熱脱離質量分析計 (フタル酸エステル類スクリーニング検査装置)
- SCION ガスクロマトグラフ質量分析計
- BRUKER ベンチトップ型MALDI-TOF MSシステム
- BRUKER 卓上型ESI-MSシステム
- BRUKER 微生物分類同定分析装置
- BRUKER ESI質量分析装置
- BRUKER 飛行時間型質量分析計
- BRUKER FT-IR 微生物株タイプング分析装置

キャピラリー電気泳動シーケンサー

P29

- 小型キャピラリー電気泳動シーケンサー

全自動核酸抽出装置

P29

- プレジジョン・システム・サイエンス社製全自動核酸抽出システム

核磁気共鳴装置 / 電子スピン共鳴装置

P30

- BRUKER 核磁気共鳴装置
- BRUKER 時間/領域核磁気共鳴装置 (卓上型)
- BRUKER ESR (電子スピン共鳴装置)
- BRUKER ESR (電子スピン共鳴装置) (卓上型)

X線回折装置

P30

- BRUKER 多機能材料評価X線回折装置
- BRUKER 卓上型X線回折装置
- BRUKER CMOS搭載単結晶X線構造解析装置

示差熱重量同時測定装置 (TG-DSC)

NEXTA® STA

価格
別途お問い合わせください。



新設計の天秤機構と加熱炉により、業界トップレベルのベースライン安定性を実現。高精度・高感度と優れた操作性を両立し、幅広い分野で最先端の技術が容易に活用できます。

POINT!

- 試料観察熱分析 Real View®を機能強化
- DSC(示差走査熱量計)機能を標準搭載
- オートサンブラによる自動解析を実現
- 使いやすいソフトウェアによる簡単操作
- 多用途の測定・分析に柔軟に対応

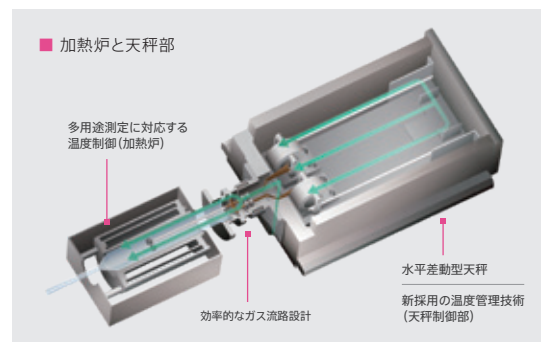

示差走査熱量計(DSC)

NEXTA® DSCシリーズ

価格
別途お問い合わせください。



世界最高レベルの感度とベースライン安定性はそのままに、Real View®の温度範囲を拡大。温度変調による比熱容量測定に対応し、さらに安全性に配慮した設計に進化しています。高分子材料や無機材料、医薬品などの研究・開発ではもちろん、幅広い分野の品質管理部門でも、最先端の技術を容易に活用していただけます。

POINT!

- 高感度測定を実現する独自のDSCセンサ
- 安定したベースライン再現性を実現する炉体構造
- 低温領域の試料観察に対応したReal View®

※"Real View"、"NEXTA"は株式会社日立ハイテクサイエンスの日本およびその他の国における登録商標です。

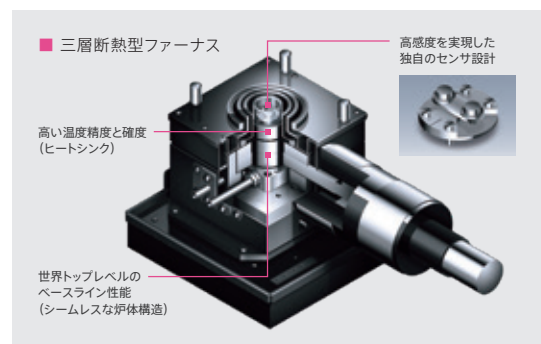

■ データ入出力サポートオプション

測定条件の自動入力、お客様の検査管理項目および測定結果のデータ管理サポートを実現した、熱分析装置のオプションソフトウェアです。ヒューマンエラーを防止するとともに、解析結果のデータ管理がより簡便になることで、お客様の品質管理、研究開発における信頼性向上に貢献します。※本製品には、バーコードリーダーは含まれておりません。別途お客様にて用意いただく必要があります。

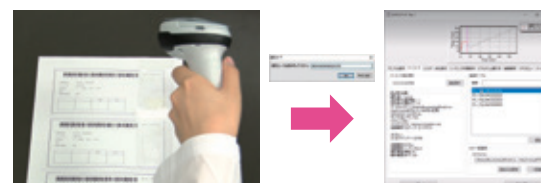

熱機械分析装置

TMA7000シリーズ

価格
¥6,400,000~

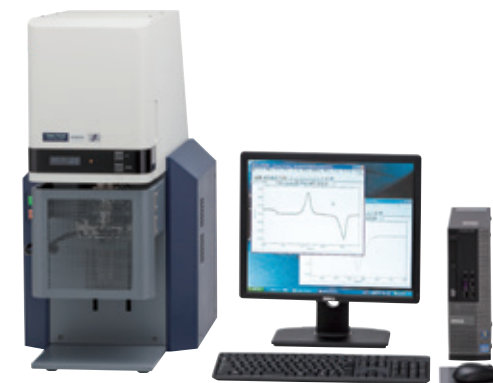

ノイズレベルを低減し、高感度測定を実現。低膨張材料、薄膜などの測定に有効です。

POINT!

- 信号最適化技術により高感度を実現
- 高温高湿条件でも測定可能
- エコタイプの冷却ユニット
- 効率的な雰囲気制御

光化学反応熱量計オプション

PDC-8

価格
¥3,500,000~



UV硬化に代表される光化学反応熱の検出を目的とした示差走査熱量計のオプション。サンプルの硬化挙動をリアルタイムで検出でき、また、波長/照度依存性の解析を可能とします。

POINT!

- 極薄フィルムや微量サンプルでも低ノイズで高感度なデータ取得が可能
- 高い照射強度を実現

粘弾性測定装置

DMA7100

価格
¥11,500,000~

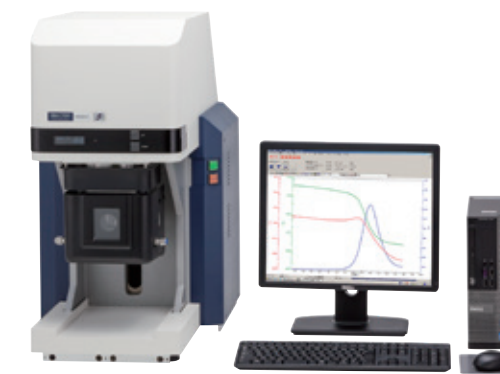

高分子材料の局所緩和等を高感度で測定可能。さらに、新冷却ユニットの採用で、液化窒素消費量を削減。「かんたん測定ナビゲーション」で初心者でも容易に操作できます。

POINT!

- 各種測定ヘッドと対話型ソフトで容易に高感度測定
- リサーチモニタによる信頼性の高い測定性能

アイフェイズ 熱拡散率・熱伝導率測定装置

ai-Phase Mobile M3 type1/type2

価格
¥3,600,000~



Simple・Speedy・Sensitiveを実現したモバイル型。感度、操作性に優れ、可搬型であるため検査装置にも最適です。

POINT!

- 面倒な条件設定が不要な完全自動測定を実現
- 薄膜・フィルムから通常のバルク試料まで測定可能

超高速液体クロマトグラフ ChromasterUltra® Rs

価格(UV-VIS検出器システム本体のみ)
¥7,900,000~



幅広い分野の研究開発において、これまで困難とされていた超高速・高分離・高感度分析を実現する超高速液体クロマトグラフです。日立UHPLCは、最前線の分析現場をサポートします。

POINT!

- 140MPaシステム耐圧による高分離分析の実現
- 理論段数50,000段のUHPLC分離カラム(LaChromUltra II)との組み合わせによる高分離分析
- HPLCとUHPLCの分析を両立したシステム

高速液体クロマトグラフ Primaide®

価格
別途お問い合わせください。



定型的な分析作業を支える基本的なHPLCシステム。シンプルなデザインとフロントアクセスは、日常の分析と利用者のメンテナンス操作を支援します。

POINT!

- 日立HPLCのエントリーモデル
- 各種日立HPLCの制御とデータ解析を行えるChromAssist Data Stationを採用

※ "Chromaster", "ChromasterUltra", "Primaide" は、株式会社日立ハイテクの日本およびその他の国における登録商標です。

高速液体クロマトグラフ Chromaster®

価格(UVシステム・ChromAssist-PC+GUIコントローラ付)
¥5,400,000~



さまざまなニーズにきめ細かく対応した性能・機能を搭載。信頼性もさらに向上した、汎用タイプの高速液体クロマトグラフです。

POINT!

- 耐圧60MPaのポンプ、オートサンブラをラインアップ。HPLCからUHPLCのエントリーモデルとして幅広く対応
- 高い基本性能
- 簡単操作と容易なメンテナンス

高速液体クロマトグラフ Chromaster® 5610 質量検出器

価格(本体のみ)
¥6,280,000~



ESIイオン源、四重極型を採用した、HPLC用のコンパクトな質量検出器が誕生しました。専用ソフトウェアにより容易な操作性を実現し、シンプルなメンテナンス性も加わりました。マススペクトル情報により、定性分析の信頼性の向上が可能です。

POINT!

- 設置場所の自由度が向上した、コンパクトな検出器
- 従来のHPLC検出器と同レベルの容易な操作性とわかりやすい解析ソフトウェア
- シンプルかつ簡単なメンテナンス性

高速アミノ酸分析計 LA8080 AminoSAAYA

価格(本体のみ)
¥19,000,000~



初心者でも容易に扱えること、より快適な作業環境を提供することを目指し、ユーザの操作目線を考慮した製品に仕上げました。

POINT!

- 快適な操作性
- 卓上型のコンパクトな装置
- 高いデータ信頼性

高速液体クロマトグラフ Chromaster® アミノ酸(NIN法) 分析システム

価格
別途お問い合わせください。

ニンヒドリン(NIN)発色試薬を用いたポストカラム誘導体化システムです。アミノ酸分析における日立のノウハウが集約されています。

POINT!

- 優れた再現性で信頼性の高いルーチン分析
- 長期間安定な試薬特性
- 2波長同時測定によるプロリンの高感度測定

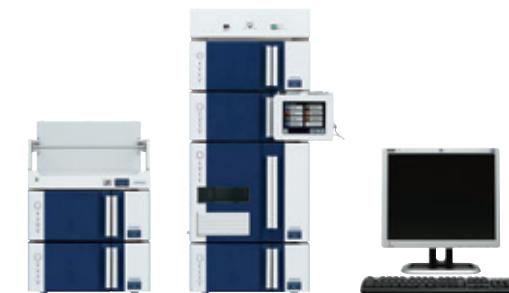

高速液体クロマトグラフ Chromaster® 有機酸(BTB法) 分析システム

価格
別途お問い合わせください。

pH指示薬のプロモチモールブルー(BTB)を利用したポストカラム法。酸性成分の溶出を可視440nmで検出するシステムです。夾雑物の多い試料に有効です。

POINT!

- 夾雑物の影響を受けにくい
- C1からC6の有機酸分析に対応
- 有機酸の一斉分析が可能

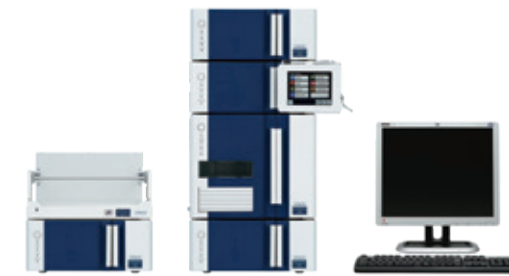

高速液体クロマトグラフ Chromaster® 糖(リン酸-フェニル ヒドラジン法)分析システム

価格
別途お問い合わせください。

蛍光誘導体化試薬により、糖を選択的かつ高感度に検出できます。グラジエント溶出法も利用できるため、多成分一斉分析にも活躍します。

POINT!

- さまざまな糖を検出可能
- 選択性の高い分析法
- RI検出法と比べ、高感度と高分離を実現

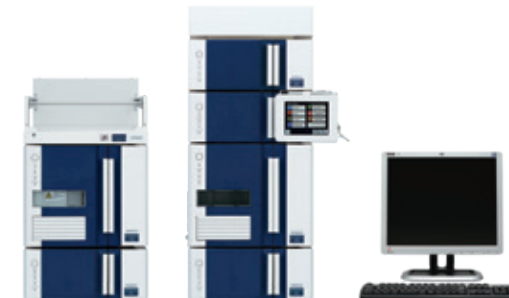

高速液体クロマトグラフ Chromaster® GPCシステム

価格 別途お問い合わせください。

高分子材料の分子量分布および平均分子量測定におすすめのシステムです。THF等の有機溶媒に対応する耐薬品キット(オプション)も用意しています。

POINT!

- マニュアルインジェクタなどご要望に応じたシステムも提案可能
- 実績のあるシステム・インスツルメンツ社製μ7 plus GPCソフトを採用
- RI検出器とUV検出器等の組み合わせシステムも提案可能



メインメニュー

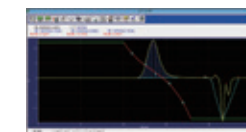

GPC計算

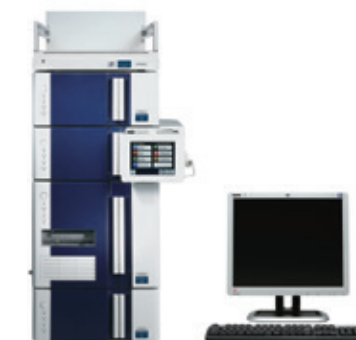

分光分析装置

紫外可視近赤外分光光度計

UH4150AD+ 価格(本体のみ) ¥9,450,000~

日立大形分光光度計UH4150に新たなラインアップが誕生。近年、スマートフォンや自動運転技術などの産業分野で用いられている近赤外領域の光学部材の評価に、高感度かつ高ダイナミックレンジに対応しました。

- POINT!**
- 紫外可視域8Abs、近赤外域7Absの測光レンジに対応
 - 高感度なInGaAs半導体検出器を新規搭載
 - 定評ある平行光束の光学系を踏襲



紫外可視近赤外分光光度計

UH4150 価格(本体のみ) ¥7,770,000~

自信のプリズムグレーティングダブルモノクロメータにより、低迷光、低偏光特性を両立。平行光束により、反射光、散乱光もより正確に測定可能です。

- POINT!**
- 固体試料の光学特性測定に適した光学系
 - 固体試料設置に適した大形試料室
 - 多彩な測定を可能にするデータ処理ソフトウェア



紫外可視近赤外分光光度計

UH5700 価格(本体のみ) ¥4,410,000~

未来を切り開く分光スペシャリスト。紫外・可視・近赤外領域の幅広い波長範囲に対応し、固体・液体試料の測定を強力にサポートします。

- POINT!**
- 連続可変スリットを採用
 - 低迷光・高測光レンジを実現
 - 新データ処理ソフト UV Solutions Plusによる快適な操作性



分光光度計

UH3900S/UH3900D

価格: UH3900S (本体のみ) PC含まず ¥2,000,000~ 価格: UH3900D (PC制御専用機 本体のみ) PC含まず ¥2,630,000~

検出器にホトマルを搭載した低ノイズモデルです。測定用途に応じたシングルモノクロ(3900S) / ダブルモノクロ(3900D)の2タイプを用意。水質、環境、バイオ、製薬、材料など幅広い分野で使用できます。

- POINT!**
- 液体試料から固体試料まで幅広い分析ニーズに応える信頼と実績の光学系
 - 新データ処理ソフト UV Solutions Plusによる快適な操作性
 - 豊富なアクセサリとアプリケーションを用意



UH3900S



UH3900D

多角度可変自動測定分光光度計

Agilent Cary 7000 価格(本体のみ) ¥17,079,000~

サンプルへの入射角度と検出角度が可変であるため、光学部品や薄膜など、さまざまなサンプルの絶対反射率や透過率をあらゆる角度で自動測定可能な分光光度計です。

- POINT!**
- さまざまな大きさ・種類の固体サンプルの光学特性測定に対応
 - 分析あたりのコストと時間を削減するとともにデータ品質を向上
 - Cary WinUVソフトウェアによる高度なデータ処理、高速データ解析



Agilent Cary 7000UMS

アジレント・テクノロジー株式会社からの許諾を得て掲載しております (DE44259.0656944444)。

紫外可視近赤外分光光度計

Agilent Cary 4000/5000/6000i 価格(本体のみ) ¥6,853,000~

業界最高性能を備えたCaryシリーズのプロフェッショナルモデル。さまざまなアプリケーションに最適な波長範囲の機種が選べ、比類ない精度と柔軟性により、研究開発・品質管理などに幅広く対応します。

- POINT!**
- 測光域は最大8.0 Absまで可能(RBA 使用)で、透過率の低い試料も高精度分析が可能
 - NMPS 機構により、波長走査速度に影響されない安定した測光値
 - シュバルツシルト光学系を採用し、高感度安定化を実現



Agilent Cary 5000

アジレント・テクノロジー株式会社からの許諾を得て掲載しております (DE44259.0656944444)。

分光光度計

UH5200/5210 NEW

価格: UH5200 (スタンドアロン制御モデル 本体のみ) ¥1,480,000~
価格: UH5210 (PC制御モデル 本体のみ) ¥1,210,000~

使いやすさと信頼性を追求したダブルビーム分光光度計です。

- POINT!**
- 用途に応じて選べる操作方法
 - 視認性の向上と安心の操作性
 - ダブルビームによる安定した光学系



UH5200

UH5210

ダブルビーム分光光度計

UH5300

価格(本体のみ) ¥1,630,000~

装置制御には、タブレット端末 (iPad) の利用が可能。新しい操作性の提供により、さらなる進化を遂げました。

- POINT!**
- 長寿命光源のキセノンフラッシュランプを搭載
 - 分解能はクラス最高レベルの1nmを実現
 - 自動6セルターレットと新機能のインテリジェントスタートを標準搭載



レシオビーム分光光度計

U-5100

価格(本体のみ) ¥830,000~

環境性能と基本性能を
高次元で両立したベーシックモデルです。

- POINT!**
- 低消費電力で長寿命のキセノンフラッシュランプを採用
 - 使い勝手に配慮したデザインに加え、小型軽量化を実現
 - 多言語対応を標準搭載



分光蛍光光度計

F-7000/F-7100

価格: F-7000 (本体のみ) ¥3,940,000~ 価格: F-7100 (本体のみ) ¥4,150,000~

高感度(S/N 800以上:RMS)と超高速の波長スキャン(60,000nm/min)など優れた性能を実現。工業材料、バイオ分野のほか、蛍光指紋(3次元蛍光測定)による食品分析にも活躍します。

- POINT!**
- 多波長の経時変化を追従可能な3次元時間変化測定モード
 - 優れた性能が実現するさまざまなアプリケーション
 - 充実のオプションで測定を効率化



分光蛍光光度計

F-2700

価格(本体のみ) ¥2,000,000~

高性能、機能、操作性を備えた
小型蛍光光度計の集大成機です。

- POINT!**
- 検出感度はクラス最高レベルを実現(S/N 800以上:RMS)
 - 正確な0点調整機能と幅広いダイナミックレンジ
 - 自動性能確認機能を標準搭載



ICP発光分光分析装置

高分解能ICP発光分光分析装置 PS3500DD IIシリーズ

価格(本体のみ) ¥17,500,000~



PS3520UVDD II

光学系と試料導入系などの改良により、当社従来機同様の高いスループットを有しながら、さらなる分解能と精度・再現性の向上を実現しました。

POINT!

- 波長分解能が世界最高水準の0.003nm
- 再現性が1/2に向上(当社比)
- 金属、セラミックスなどの高分解能測定が可能

卓上型ICP発光分光分析装置 PS7800

価格(本体のみ) ¥9,500,000~



PS7800

使いやすさ、性能、ランニングコストを追求しました。装置のガス、電源をシャットダウンしていても立ち上げ時間が短く、すぐに分析が可能です。

POINT!

- 分割タイプにより配置の自由度やメンテナンス性が向上
- 小さくて、明るい、高分解能分光器
- ボタン一つでデータ変換し、データ解析や報告書作成が可能
- ActiveFlowオプションでアルゴンガスを半減(当社比)

マルチ ICP発光分光分析装置 SPECTRO ARCOS®

価格(本体のみ) ¥21,800,000~

困難な分析を解決するトップグレードの高分解能マルチICPです。

POINT!

- パッシェンレンゲ分光システム採用により、広い波長範囲において高分解能を実現
- 新しい“マルチ・ビュー”プラズマ測光(オプション)
- LDMOS 高周波電源
- ICP Analyzer PRO ソフトウェアで操作性が格段に向上

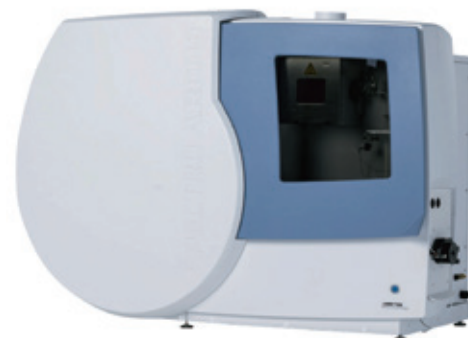

マルチ ICP発光分光分析装置 SPECTROGREEN

価格(本体のみ) ¥14,000,000~

マルチICPの新しいスタンダード。簡便さと高性能を両立した先端のハード&ソフトウェアです。

POINT!

- 新技術DSOIオプションによりシンプルに生産性を向上
- チラー不要、パージ低減による省エネ設計
- LDMOS高周波電源でクイックスタート
- ICP Analyzer PRO ソフトウェアで操作性が格段に向上



* ARCOS は、SPECTRO Analytical Instruments社の日本およびその他の国における登録商標です。

原子吸光度計

偏光ゼーマン原子吸光度計 ZA3000シリーズ

価格:ZA3000<フレーム/グラファイトファーンネス機 本体のみ>
¥10,400,000~

価格:ZA3300<フレーム機 本体のみ>
¥4,940,000~

価格:ZA3700<グラファイトファーンネス機 本体のみ>
¥8,190,000~

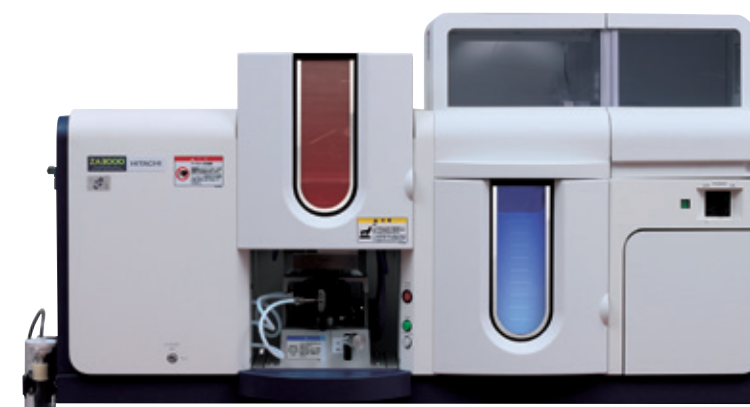

ZA3000(フレーム/グラファイトファーンネス機)

偏光ゼーマン原子吸光度計の高精度・高感度分析という基本性能を踏襲。さらに、機能性・信頼性を向上させた元素分析装置です。

POINT!

- ツインインジェクション機能による高精度な分析
- 自動突沸検出機能・キューベットメモリ抑制機能によるデータ信頼性の向上
- オートサンブラの分注高速化



ZA3300(フレーム機)



ZA3700(グラファイトファーンネス機)

元素分析 / 同位体比 質量分析装置

Nu Instruments

ニューインストルメンツ社は、1997年にマルチコレクターICP-MSを開発・発売して以来、ICP-MSをはじめ、GD-MS、同位体比MS、希ガスMS、表面電離型MSを開発し、主に地球惑星科学、環境科学の大学・研究機関や、金属材料、原子力の研究機関と産業界を中心に、全世界に製品を販売しています。

飛行時間型ICP-MS TOF-ICP-MS/Vitesse

価格
別途お問い合わせください。

- 【取扱商品】
- GD-MS(グロー放電質量分析装置)
 - IRMS(安定同位体比質量分析装置)
 - TIMS(表面電離型質量分析装置)
 - NGMS(希ガス質量分析装置)
 - ICP-MS(誘導結合プラズマ質量分析装置)
 - MC-ICP-MS(マルチコレクターICP-MS)
 - HR-ICP-MS(高分解能ICP-MS)
 - TOF-ICP-MS(飛行時間型ICP-MS)



TOF-ICP-MS/Vitesse



GD-MS/Astrum ES



HR-ICP-MS/Attom ES

蛍光X線分析装置

蛍光X線分析装置

EA1400

価格
別途お問い合わせください。



RoHS対応をはじめ、スラグ、セメントなどの工程管理や品質管理、また、混入異物や異常部などの故障解析や調査分析など、多岐にわたるアプリケーションで高スループットを提供します。

POINT!

- 新開発シリコンドリフト検出器(SDD)の採用により、高感度・高スループット測定や高分解能・高計数率を実現
- 真空システム+新開発SDDで、軽元素の感度が大幅に向上
- 試料同軸観察機能により、製品に付着・埋没した異物を検出

蛍光X線分析装置

EA1000AIII

価格
別途お問い合わせください。



オプションの精度管理型ソフトウェアをより進化させて標準装備とし、低価格化を実現。検査時間を大幅に短縮し、スループットを高めました。

POINT!

- 従来機種と比較し、測定時間を短縮
- 環境規制物質測定ソフトウェアVer.2による機能強化と多彩な管理機能
- さまざまな環境規制用の標準物質を自社で開発・製造
- 材料判定機能による自動測定

X線異物解析装置

EA8000A

価格
別途お問い合わせください。



リチウムイオン二次電池や燃料電池で問題とされる20μm級の微小な金属異物などを、自動で高速検出、元素同定する検査装置です。

POINT!

- 250×200mmの試料から20μm級の金属異物を数分で検出
- 画像処理による自動異物検出
- 検出された異物ポイントを自動で元素同定
- 電極板内の微小金属異物も元素同定可能

BRUKER 全自動波長分散型 蛍光X線分析装置

S8 TIGER

価格
別途お問い合わせください。



次世代分光結晶により、Beからの軽元素高感度測定を実現。操作系はタッチスクリーンの採用により、あらゆる現場に対応します。

POINT!

- 外部冷却水不要(1kW)
- 次世代分光結晶による軽元素の高感度測定
- 雰囲気:真空・He・大気圧He
- 試料室保護機構により王水分析が可能

蛍光X線分析装置

SPECTRO[®] XEPOS

価格
別途お問い合わせください。



液体や粉体、固体サンプルの主成分元素から極微量元素まで、幅広いアプリケーションで高感度・高精度な分析を実現します。

POINT!

- 励起と検出システムを進化させ、優れた感度と検出下限を達成
- 定量ソフトウェア(TurboQuant)も、精度と操作性がさらに向上
- X線励起システムの異なる4タイプをラインアップ

蛍光X線分析装置

LAB-X5000

価格
別途お問い合わせください。



タッチスクリーンによる操作で、容易な測定を実現。アプリケーション別にパッケージ化された装置仕様により、オイル、燃料油分析等の品質管理に適した装置です。

POINT!

- 半導体検出器(SDD)を搭載し、Heガスや真空排気なしでMg~Uまでの検出が可能
- プリンター内蔵による省スペース化を実現
- 液体、粉体、固体や紙、フィルムなどの多様なサンプル測定が可能

蛍光X線膜厚計

蛍光X線膜厚計

FT110シリーズ

価格
別途お問い合わせください。



オートフォーカス機能により、試料台にサンプルを置くだけで、試料観察光学系の焦点を数秒以内に自動的に合わせることが可能です。

POINT!

- 段差のあるサンプルも測定可能
- 50 nmの薄金めっきの膜厚を10秒で測定
- 標準試料なしの測定が可能
- 広域観察システムによる簡単位置決め

高性能蛍光X線膜厚計

FT160シリーズ

価格
別途お問い合わせください。

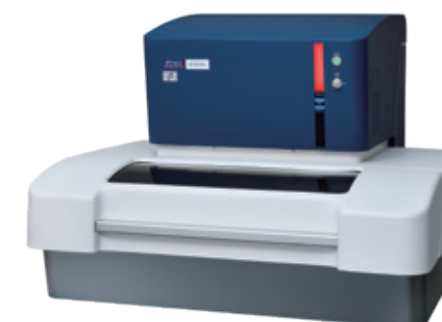

ナノオーダーレベルのめっき膜厚測定に対し、ポリキャピラリ光学系と高性能半導体検出器の搭載により高精度・高スループットを実現した最新モデルです。

POINT!

- X線光学系にポリキャピラリを採用
- 検出器系に高性能半導体検出器(SDD)を採用
- 画像処理ソフトによる自動測定アシスト機能
- シンプルなソフトデザインとヘルプ機能による簡便操作

蛍光X線膜厚計

FT230

NEW

価格
別途お問い合わせください。

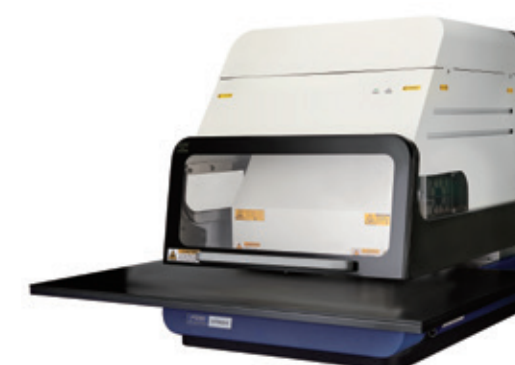

測定において複雑で最も時間を要する測定条件の設定を短縮・簡素化しました。高分解能半導体検出器(SDD)搭載により、最大5層の金属被膜の厚み測定が可能。さらに、RoHSなど特定有害物質の使用制限に関する法規制に準拠した部品のスクリーニングや、めっき液、金属合金を含む材料組成分析にも対応しています。

POINT!

- スマートかつシンプルなインターフェイスによる操作性の向上
- 新しい画像認識機能Find My Part[™]搭載による測定条件の最適化
- ワイドな試料表示による視認性の向上

ハンドヘルド蛍光X線分析装置 X-MET8000シリーズ

価格
別途お問い合わせください。

鋼種判別や汎用金属成分分析に最適。非破壊での分析が可能です。
デスクトップ型蛍光X線装置に入らない大型サンプルの測定にも適しています。

POINT!

- 蛍光X線により、非破壊で検査が可能
- アイコンを利用した直感的で簡便な操作方法
- 防水・防塵対策、耐衝撃性など、優れた頑健性
- 汎用性の高いオプションの選択が可能



ハンドヘルドLIBS分析装置 VULCANシリーズ

価格
別途お問い合わせください。

ハンドヘルドタイプのLIBS(レーザー誘起ブレイクダウン法)装置。
圧倒的な分析速度に加え、アルミニウムなどの軽元素に強いため、
受け入れにおける全数検査等に最適です。

POINT!

- わずか1秒で合金種の判別ができる迅速測定
- 直感的なユーザーインターフェイスによる簡便な操作
- 防塵・防水対応、耐久性に優れた頑健性
- 8時間使用可能な長寿命バッテリー2本を標準搭載



可搬型OES PMI-MASTERシリーズ

価格
別途お問い合わせください。

可搬型のOES(発光分光分析)装置。LiやCなど、
各種合金において重要な元素でありながら、
従来のモバイル装置では定量が難しかった元素の測定を実現しました。

POINT!

- 倉庫内や屋内外の作業現場にも持ち込める可搬性
- 大容量バッテリーの採用で、長時間使用が可能
- ガス消費量を抑えた低ランニングコスト
- 豊富な金属材料のデータベースを標準インストール



CCD搭載 卓上型固体発光分光分析装置 FMシリーズ

価格
別途お問い合わせください。

卓上型のOES(発光分光分析)装置です。
CCD検出器を採用することで、コンパクトかつ、
高い測定安定性を可能に。
設置場所を選ばず、炉やダイカストマシンの
近くに設置することで
品質管理の質を向上することができます。

POINT!

- 卓上サイズで設置場所を選ばない利便性
- 温度や湿度に影響を受けにくいCCD検出器を採用
- 欧州ENをはじめとした、さまざまな規格の元素に対応
- 炭素(C)や二相鋼中の窒素(N)の測定が可能



CMOS搭載 卓上型固体発光分光分析装置 OEシリーズ

価格
別途お問い合わせください。

卓上型のOES(発光分光分析)装置です。
CMOS検出器を採用することで、さらなる高感度、
さらなる検出可能元素を実現。
改良されたスパークスタンドは、Arガスの消費量を抑え、
ランニングコストを低減させます。

POINT!

- 卓上サイズで設置場所を選ばない利便性
- 温度や湿度に影響を受けにくいCMOS検出器を採用
- 欧州ENをはじめとした、さまざまな規格の元素に対応
- Fe中の窒素や、Al中のPの測定が可能



コロナ
吸光グレーティングマイクロプレートリーダー
SH-1300Lab

価格(本体のみ)
¥980,000~



フィルタを使わないことにより、
グレーティングマイクロプレートリーダーの
低価格化を実現しました。

POINT!

- フィルタの追加・交換なしで自由に波長選択とスペクトル測定が可能
- 測定スピードの高速化を実現
- フィルタレス化とランプ長寿命化によりランニングコストを大幅に削減

コロナ
グレーティングマイクロプレートリーダー
SH-9500Lab

価格(本体のみ・発光測定の場合)
¥2,000,000~

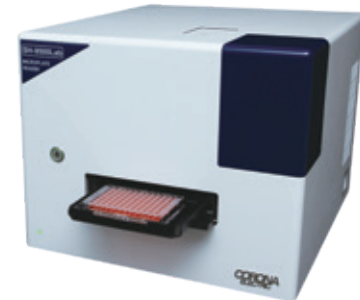

高速スペクトルスキャンニング・ヒートマップ、マルチ機能、
ユーザ切り替え機能、自動ログ、バックアップ機能など
多彩な機能をフレキシブルに使用できます。

POINT!

- 5つの測定モード、多様なオプション機能、
モジュール・オプションの追加が可能
- 蛍光感度アップ、測定スピードアップ

自動滴定装置
COM-A19

価格(本体のみ)
¥1,175,000~



*COM-A19Sの構成例

使う人に合わせてフレキシブルに対応。
行き届いた使いやすさの自動滴定装置です。

POINT!

- 8.4インチカラー液晶タッチパネルを採用
- 液晶表示器の16段階の角度調整
- 音声ガイドを搭載

[製造元 株式会社HIRANUMA]

水分測定装置

MOICO-A19/MOIVO-A19

価格:MOICO-A19(電量測定法) ¥1,050,000~
価格:MOIVO-A19(容量測定法) ¥1,210,000~



*MOICO-A19Sの構成例

電量法と容量法の同時測定に対応可能。
一室電解セルでランニングコストの低減が図れます。

POINT!

- ユニット増設により電量法と容量法の同時測定が可能
- 3種類の電解セルをラインアップ
- 気化装置を接続しても一室電解セルが使用可能

[製造元 株式会社HIRANUMA]

コロナ フィルタ/モジュール式
マルチマイクロプレートリーダー
MTP-900Lab

価格(本体のみ)
¥2,360,000~



より多くの測定項目と
ユーザの要求を満たす新型機です。

POINT!

- 多項目に合わせたフィルタの切り替えが可能
- 高感度フィルタ(オプション)の選択により、高感度を実現
- 必要な測定モードを自由に選択可能

コロナ
吸光マイクロプレートリーダー
MTP-310シリーズ

価格(本体のみ)
¥660,000~



シンプルに使いやすい機能を追求した、
ベーシックモデルです。

POINT!

- 操作性と機能性を備えたデータ処理ソフトウェアSF6を標準装備
- 消耗品を容易に交換可能(干渉フィルタ、光源ランプ)
- 機密保持にも役立つUSBメモリへの直接データ保存(オプション)

**USBメモリは付属いたしません。お客さまでご用意ください。(USBメモリは256MB~2GBに対応)

水銀測定装置

HG-400/450

価格:HG-400(タッチパネルタイプ) ¥1,430,000~
価格:HG-450(PCタイプ) ¥1,530,000~

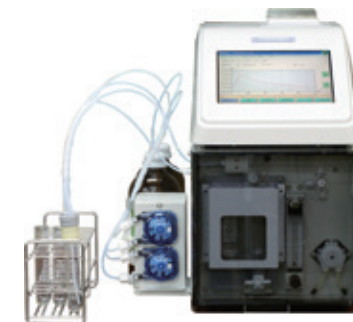

*HG-400-5Dの構成例

新設計の光学系と測定流路の最適化により、
高感度な測定と4種類の検液量への
対応を可能にしました。

POINT!

- 各種検液量、試薬分注器、自動サイクラ構成など充実の仕様
- 検液量5mLで、検出下限値0.5pptの高感度検出を実現

[製造元 株式会社HIRANUMA]

全有機炭素測定装置

TOC-2300/2350

価格:TOC-2300(タッチパネルタイプ) ¥2,800,000~
価格:TOC-2350(PCタイプ) ¥3,000,000~



*TOC-2350の構成例

高感度、低価格、低ランニングコスト。
「光触媒酸化チタン酸化法」を採用。

POINT!

- 正確なTOCを効率良く測定
- 日本薬局方にも対応した高感度

[製造元 株式会社HIRANUMA]

ガスバリア試験装置

MOCON 超高感度水蒸気透過率測定装置 AQUATRAN 3

価格
別途お問い合わせください。



迅速かつ安定した超高感度0.00005g/m²/dayの測定を実現。
有機EL保護フィルム、太陽電池用バックシートなどの
ウルトラハイバリア材料の測定に最適です。

POINT!

- キャリブレーション不要の超高感度センサ
- TruSeal™を搭載し、セル外周からのリークを低減

MOCON 水蒸気透過率測定装置 AQUATRAN 3/38H

価格
別途お問い合わせください。



測定を最大限効率化した
ハイスループットの水蒸気透過率測定装置です。

POINT!

- 1つのセルで2サンプル同時測定可能
- 測定状況が色別判断できるQCテストモードを搭載
- 使いやすいタッチパネル操作

MOCON 酸素透過率測定装置 OX-TRAN 2/22シリーズ

価格
別途お問い合わせください。



さまざまな新機能を搭載した
酸素バリア測定装置の
新たなスタンダードです。

POINT!

- TruSeal™を搭載し、セル外周からのリークを低減
- [オート・マニュアル]が選べる測定モード
- 使いやすいタッチパネル操作

MOCON 酸素透過率測定装置 OX-TRAN 2/40シリーズ

価格
別途お問い合わせください。



恒温恒湿槽が一体となった
パッケージサンプルの
測定に効果的な
酸素透過率測定装置です。

POINT!

- 4つのサンプルを同時測定可能
- さまざまな形のパッケージ測定に対応可能なオプションを準備
- 使いやすいタッチパネル操作

MOCON 酸素透過率測定装置 OX-TRAN 2/28H

NEW

価格
別途お問い合わせください。



測定を最大限効率化した
ハイスループットの
酸素透過率測定装置です。

POINT!

- 1つのセルで2サンプル同時測定可能
- 測定状況が色別判断できるQCテストモードを搭載
- 使いやすいタッチパネル操作

MOCON 酸素透過率測定装置 OX-TRAN 2/48シリーズ

NEW

価格
別途お問い合わせください。



最大4つのパッケージを
同時測定可能。
さまざまな形の
パッケージにも対応できます。

POINT!

- 4つのサンプルを同時測定可能
- さまざまな形のパッケージ測定に対応可能なオプションを準備
- 使いやすいタッチパネル操作

MOCON 水蒸気透過率測定装置 PERMATRAN-W 3/34G

価格
別途お問い合わせください。



タッチパネル

さまざまな新機能を搭載した
水蒸気バリア測定装置の新たなスタンダードです。

POINT!

- TotalCal™を搭載し、キャリブレーションテーブルを自動選択
- TruSeal™を搭載し、セル外周からのリークを低減
- 使いやすいタッチパネル操作

MOCON 水蒸気透過率測定装置 PERMATRAN-W 1/50

価格
別途お問い合わせください。



フィルム専用のミドルバリア水蒸気透過率測定装置です。

POINT!

- PCを必要としないスタンドアロン仕様の省スペースタイプ
- 内蔵ディスプレイで測定状況をリアルタイム表示

MOCON 酸素透過率測定装置 OX-TRAN 1/50

価格
別途お問い合わせください。



コンパクト設計の
フィルム専用
酸素透過率測定装置です。

POINT!

- PCを必要としないスタンドアロン仕様の省スペースタイプ
- 内蔵ディスプレイで測定状況をリアルタイム表示

MOCON 酸素透過率測定装置 OX-TRAN 2/12

価格
別途お問い合わせください。



使い勝手の良いさまざまな
機能を搭載した高透過素材向け
酸素透過率測定装置です。

POINT!

- [オート・マニュアル]が選べる測定モード
- 使いやすいタッチパネル操作

多機能プローブ顕微鏡

AFM100 Plus/AFM100

価格：AFM100Plus(プローブステーション含む) ¥16,950,000～
 価格：AFM100(プローブステーション含む) ¥12,950,000～

大気中・液中で簡単に高分解能観察を行える小型汎用ユニット。
 低コヒーレント光学系の採用、熱源の抑制化による安定した観察とともに、
 AutoPilot機能の搭載により、スループットの向上を実現しました。

- POINT!**
- AutoPilot機能によるワンクリック測定
 - 低コヒーレント光学系と熱源抑制設計による低ドリフト化
 - プリマウントカンチレバー対応可能



[日立ハイテク取扱商品]

中型プローブ顕微鏡システム

AFM5500M 価格(防音カバーなし・専用プローブステーション含む) ¥30,000,000～

新開発のスカナや低ノイズ3軸センサ等により、操作性とともに高い計測精度も可能に。
 また、SEM-SPM共通座標リングホルダにより、手軽な同一箇所観察を実現しました。

- POINT!**
- 自動化による生産性の向上を追求
 - オペレータ起因の測定誤差排除を追求
 - 広域フラットスキャンメカニカル起因の測定誤差排除を追求
 - 他の検査解析手法との親和性を追求



写真は防音カバー付です

[日立ハイテク取扱商品]

環境制御型ユニット

AFM5300E 価格(プローブステーション含む) ¥32,000,000～

大気中、真空中、溶液中、ガス置換などさまざまな環境下での測定に対応できる
 環境制御専用設計のマルチユニットです。
 表面吸着水や試料酸化などの影響を避けることが可能です。

- POINT!**
- 環境測定に依る光学系の大気中配置/連続加熱・冷却
 - 工具不要の「統合型ホルダフランチ開閉機能」を採用
 - スイングキャンセル機構によるドリフトの低減



[日立ハイテク取扱商品]

ナノ3D光干渉計測システム

VS1800 Type1/Type2/Type3 価格(本体のみ) ¥16,000,000～

「ISO 25178*パラメータ比較ツール」を標準搭載。簡単・適切な試料評価により
 お客様の解析業務を支援するとともに、これまで培ってきた三次元測定性能により、
 高精度・高分解能な表面形状計測を実現します。 *三次元表面粗さの国際規格

- POINT!**
- 広範囲でナノオーダーの測定が可能な高い測定性能
 - 直感的で使いやすいインターフェイス
 - 簡単計測を支援するISO 25178 パラメータ比較ツール
 - 柔軟な導入が可能なハードウェアアップグレード



[日立ハイテク取扱商品]

走査型白色干渉顕微鏡

VS1330 価格(本体のみ) ¥11,000,000～

高速・高精度・高垂直分解能で、低価格を実現。
 汎用的な計測装置として、より多くの皆様にご使用いただける画期的なモデルです。

- POINT!**
- 「表面」と「層断面」計測を統合した新計測ソフトウェア VS-Measure搭載
 - 使いやすさに徹した解析ソフトウェア VS-Viewer搭載
 - 拡張性に優れたシステム設計

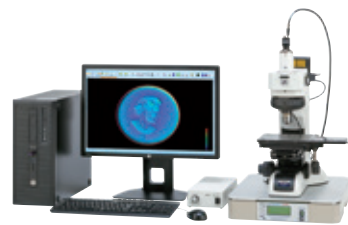

[日立ハイテク取扱商品]

卓上顕微鏡 Miniscope®

TM4000 II / TM4000 II Plus

価格
 別途お問い合わせください。

もっと高画質に、もっと使いやすく、見やすくを
 コンセプトに開発したTM4000シリーズは、
 さらに機能を拡張したTM4000 IIシリーズを発売。
 新たな観察・分析アプリケーションをご提供します。

- POINT!**
- 画像観察まで3分。目的のデータを素早く取得し、レポート作成が可能
 - 絶縁物試料でも前処理なしでそのまま観察可能
 - 低真空下での二次電子像(表面形状)観察を実現



[日立ハイテク取扱商品]

集束イオンビーム装置

リアルタイム3DアナリティカルFIB-SEM複合装置

NX9000

価格(本体のみ) ¥250,000,000～

従来の装置では難しかった高精度な三次元構造解析を可能とし、
 新材料や新デバイスの開発・生命機能の解明に貢献します。

- POINT!**
- SEMカラムとFIBカラムを直角に配置することで、三次元構造解析に最適なカラムレイアウトを実現
 - 磁性材料から生物組織まで、さまざまな試料の解析をサポート

[日立ハイテク取扱商品]



FIB-SEM複合装置・トリプルビーム装置

NX2000

価格
 別途お問い合わせください。

新設計のFIB/SEM光学系を搭載し、
 高品位TEM試料作製をサポートします。

- POINT!**
- 高速加工を実現する大電流対応FIB光学系
 - 高コントラストと高分解能観察に対応する、Cold FE電子銃搭載SEM光学系
 - 大型試料(～200 mmφ)にも対応する高精度ユーセントリックステージ

[日立ハイテク取扱商品]



高性能集束イオンビーム装置

MI4050

価格(本体のみ) ¥80,000,000～

新型光学系搭載により、世界最高水準の
 SIM像分解能・大電流対応が可能に。
 加工スピードの向上・低加速電圧観察時の分解能向上により、
 さらに高品位なTEM試料作製を実現しました。

- POINT!**
- 最大プローブ電流90nAで高速化と大面積加工を実現
 - 極低加速電圧(0.5kV～)加工、低ダメージTEM試料作製
 - 世界初。FIBによる自動Cut&See機能を実現

[日立ハイテク取扱商品]



高性能FIB-SEM
 複合装置

Ethos
 NX5000

価格
 別途お問い合わせください。

日立ハイテクのコア技術である高輝度冷陰極電界放出型電子銃と
 新開発の電磁界重畳型レンズにより、低加速電圧での
 高分解能観察を可能とし、リアルタイムFIB加工観察と両立しました。

- POINT!**
- 2つのレンズモードを有する高性能SEMカラム
 - 高電流密度FIBによる高スループット加工
 - マイクロサンプリング*システム*
 - 低損傷加工を実現するトリプルビーム*システム*

[日立ハイテク取扱商品] *オプション



微生物迅速検査装置

微生物迅速検査装置

Lumione® BL3000 NEW

価格
別途お問い合わせください。

Lumione®*1は、ATP生物発光法(ATP*2法)を採用。製薬用水試験では、前培養なしに前処理から発光測定まで最短約1時間*3で、ATP 1 amol*4(1菌レベル)の検出を実現しました。さまざまな試料に合わせた前処理法をご提案します。

POINT!

- 迅速な検査で、リアルタイムに近い微生物モニタリングが可能
- 試料の希釈系列や寒天培養を不要とし、試験を簡便化
- 試験時間短縮などの効率化で、全体コストを軽減

*1: "Lumione" は株式会社日立ハイテクの登録商標です。
*2: ATP: Adenosine Triphosphate アデノシン三リン酸
*3: 1サンプル(100 mL)を前処理～発光測定する場合の社内の計測結果です。
*4: amol: attomole アトモル: 1 amol = 10⁻¹⁸ mol



マスクリペア装置

フォトマスクリペア装置

MRシリーズ

価格
別途お問い合わせください。

集束イオンビーム(FIB)修正技術を導入したFPD用フォトマスク欠陥修正装置です。チャンバ内にローテーション機構を採用したことにより、スペース効率を高め、設置面積を抑えました。

POINT!

- FPDマスクに対応
- 高い結合力を持つフィルムを形成可能
- グレートンマスク修正への対応が可能

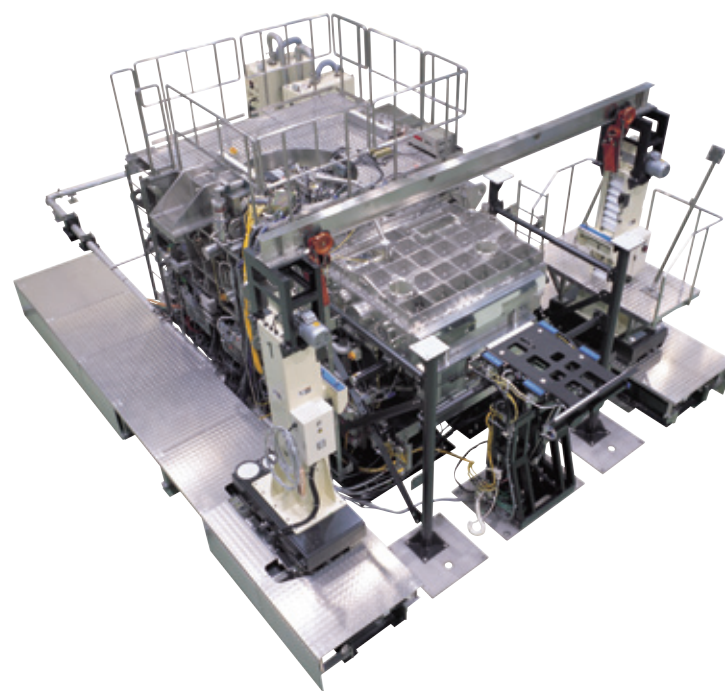

質量分析装置

加熱脱離質量分析計

(フタル酸エステル類スクリーニング検査装置)

HM1000A

価格
別途お問い合わせください。

生産現場で、迅速かつ簡単に。RoHS指令の改正に伴い、今後求められるフタル酸エステル類の検査体制に向けて、迅速かつ簡単なスクリーニング検査装置をご提案します。

POINT!

- 検体の測定時間は最短10分以下
- 従サンプルから測定まで、迷いのない簡単操作
- 低ランニングコスト



SCION ガスクロマトグラフ質量分析計

SCION SQ 400シリーズ

価格
別途お問い合わせください。

世界最高水準の四重極型GC-MSです。信頼性のあるパフォーマンス、使いやすいソフトウェア、簡単なメンテナンス、省スペース化などの特長を備えています。

POINT!

- レンズフリーデザインによるイオン透過率の向上で、分析感度と安定性が向上
- アキシアルイオンソースの中でイオン化されたイオンは、リペラーにより角度を変えずにQ0に導入されるため、汚れが付きにくい構造



BRUKER ベンチトップ型MALDI-TOF MSシステム

microflex 価格(本体のみ) ¥21,000,000~

臨床プロテオミクス、機能的ジェノミクス、低分子、ポリマー分析、微生物同定に最適です。

POINT!

- 省電力
- 微生物をコロニーから約10分間で同定可能
- ポンプはオイル交換不要



BRUKER 卓上型ESI-MSシステム

microOTOFシリーズ/ 価格: microOTOFシリーズ (本体のみ) ¥38,000,000~ amaZonシリーズ 価格: amaZonシリーズ (本体のみ) ¥18,900,000~

microOTOFシリーズ

真の同位体パターンから正確に組成式推定が可能で、高分解能・高精度など優れた性能を持った装置です。

amaZonシリーズ

高速MS測定が可能で、品質管理や構造解析、スクリーニングなど幅広いアプリケーションに対応した装置です。



BRUKER 微生物分類同定分析装置

MALDI バイオタイパー

価格
別途お問い合わせください。

MALDI-TOF(マトリックス支援レーザー脱離イオン化飛行時間型)質量分析計を使い、生物特有の分子フィンガープリントを測定することで微生物を同定。特に、すべての微生物で含有量の多いタンパク質を測定します。

POINT!

- ベンチトップ型でコンパクト
- 真空引きが速くプレート装填後1~2分で測定可能
- オイル交換不要の静かな真空ポンプを採用
- イオン源のセルフクリーニング機能付き



BRUKER ESI質量分析装置

timsTOF fleX

価格(本体のみ) ¥190,000,000

高速MALDIイメージングのためのMALDIイオン源を内蔵したすべてのオミクス分析のための、高速かつ高感度なESI質量分析装置です。

POINT!

- 代謝物、脂質、ペプチド、糖鎖を分離して利用することが可能
- PASEFによるLC-MS/MS同定とラベルフリーイメージングを融合
- ソフトウェア切り替え可能なデュアルソース設計



BRUKER ESI質量分析装置

timsTOF Pro 2

価格(本体のみ) ¥120,000,000

最新のPASEF® (Parallel Accumulation Serial Fragmentation) 技術を搭載したtimsTOF Pro 2は、3倍のイオンキャパシティを実現。簡素化されたイオン光学系は、イオントランスファーと感度を最大化し、4D-マルチオミクスの新たな基準となります。

POINT!

- 優れた選択性、分離能力、スピード、感度、堅牢性

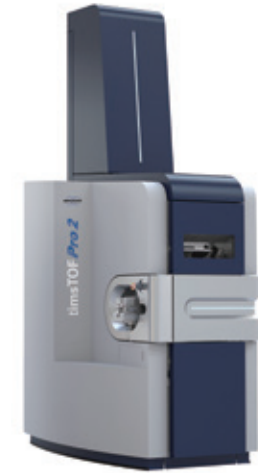

BRUKER 飛行時間型質量分析計

autoflex maX

価格(本体のみ) ¥50,000,000~

autoflex maX シリーズは、MALDI-TOFのシンプルさを生かし、LCを用いない質量分析を可能とします。バイオ医薬品、糖鎖、ポリマーなどの品質管理やターゲット特性評価の分析ニーズに容易に対処できます。

POINT!

- さまざまなMALDIマトリックスに対応可能なsmartbeam-II レーザーを搭載
- 幅広い質量範囲と、優れた分解能、感度、スピードを実現
- 簡単な装置コントロール、データ解析、メンテナンス



BRUKER 微生物分類同定分析装置

MALDIバイオタイパー-sirius シリーズ

価格(本体のみ) ¥40,000,000~

微生物種固有のタンパク質フィンガープリントを測定することにより、微生物を同定します。

POINT!

- 長寿命レーザーを搭載
- ベンチトップ型コンパクト。重量75 kg
- 簡単操作、低ランニングコスト、迅速



BRUKER FT-IR 微生物株タイピング分析装置

IRバイオタイパー

価格(本体のみ) ¥14,000,000

微生物タイピング分析のためのシステムです。

POINT!

- 微生物の迅速な株識別・スクリーニングが可能
- 従来法に比べ迅速な菌株のスクリーニング(約3時間以内で完了)
- 簡単操作・低ランニングコスト、汚染源菌の特定に有効



キャピラリー電気泳動シーケンサー

ライフサイエンス製品

小型キャピラリー電気泳動シーケンサー

DS3000

価格 別途お問い合わせください。

直感的で使いやすいタッチパネルスクリーン、消耗品を装置内部に設置しやすいカートリッジ方式、コンパクトなデザインなど、優れた特長を備えた小型で便利なDNAシーケンサーです。手軽に短時間で、シーケンシング解析とフラグメント解析が行えます。 [日立ハイテック取扱商品]

POINT!

- 省スペース化とユーザの利便性向上を実現
- メンテナンス頻度を低減



全自動核酸抽出装置

ライフサイエンス製品

プレジジョン・システム・サイエンス社製

全自動核酸抽出システム

magLEAD 6gC/magLEAD 12gC

価格 別途お問い合わせください。

magLEAD (マグリード) は、品質のよい核酸を迅速に再現性よく抽出可能なベンチトップ型全自動核酸抽出装置です。設計、開発、製造は日本国内。簡単、迅速に抽出した核酸は、PCR、シーケンシング、NGSに用いることが可能です。

POINT!

- プレバック試薬カートリッジ MagDEA Dx®
- ユニバーサルプロトコル
- 簡単な3ステップ操作
- 最大6サンプルまたは12サンプルを最短30分以内で抽出*
- 信頼と実績の自動化技術



※MagDEA Dxは、日本、米国、欧州におけるPSSの登録商標です。
*サンプル液量200 μLの場合約30分、400 μLの場合は約40分程度。

核磁気共鳴装置 / 電子スピン共鳴装置

BRUKER 核磁気共鳴装置

AVANCE NEO

価格
別途お問い合わせください。

革新的な設計概念を取り入れた最新鋭のデジタルNMR装置。
Ascend型自己遮蔽超伝導磁石の5Gラインは、磁石本体に納まります(300~600 MHz)。

- POINT! 300MHz~1.2GHz Ascend型マグネット仕様 溶液・固体用のクライオプローブによる拡張性
 マルチレシーバーおよび、高感度多核プローブを標準搭載 TopShim高速シム調整が可能



BRUKER 時間/領域核磁気共鳴装置(卓上型)

QC/QA用TD-NMR Minispecシリーズ

価格
(本体のみ) ¥8,000,000~

物質に含まれる水素核等の緩和時間を簡単に計測、評価する装置です。食品油脂におけるSFCの測定をはじめ石油化学、製薬関連の品質管理や研究分野で広くご利用いただいています。

- POINT! 標準水素核共鳴周波数 20MHz 温度可変オプション -100~200℃



BRUKER ESR(電子スピン共鳴装置)

EMXplus/E500

価格:EMXplus
(本体のみ) ¥35,000,000~

価格:E500
(本体のみ) ¥45,000,000~

太陽電池や半導体、塗料・ポリマー・ゴム・油などの光や熱による劣化現象を、すばやく評価することが可能です。

- POINT! 高感度円筒型共振器 光照射対応可能
 溶液用高感度セル(AquaX)選択可能 極低温測定(1.9K~)対応可能

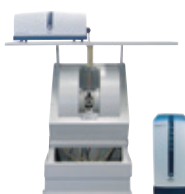

BRUKER 卓上型ESR(電子スピン共鳴装置)

Magnettech ESR5000

価格
別途お問い合わせください。

フリーラジカルの定量から照射食品の検知、放射線量の測定、生体試料の測定などが手軽に行えるコンパクトで高性能な卓上型ESR装置です。

- POINT! 重さわずか45 kg、0~6kGまでの磁場掃引が可能 温度可変装置、オートサンブラ、自動ゴニオメータなど幅広いオプション



X線回折装置

BRUKER 多機能材料評価X線回折装置

D8 DISCOVER/D8 ADVANCE

価格:D8 DISCOVER
(本体のみ) ¥36,000,000~

価格:D8 ADVANCE
(本体のみ) ¥18,000,000~

高精度ゴニオメータをベースに、簡単な光学系切り替えとプラグ&プレイ機能による光学系リアルタイム自動認識で、使いやすさを大幅に向上させました。

- POINT! X線出力:3kW(高出力タイプあり) ゴニオメータ:角度精度 1/10,000° 測定法:反射法・透過法・各種測定法対応



BRUKER 卓上型X線回折装置

D2 PHASER

価格
(本体のみ) ¥12,000,000~

コンパクト、高速にして、オール・イン・ワンを実現した装置。
1次元半導体検出器LYNXEYEの搭載で、短時間でS/Nの良いデータを得ることができます。

- POINT! 1次元半導体検出器LYNXEYE搭載の高速測定を実現した卓上型 定性分析、定量分析、結晶化度解析が容易 格子定数精密化、結晶子サイズ解析、リートベルト解析にも適応



BRUKER CMOS搭載単結晶X線構造解析装置

D8 VENTURE/D8 QUEST

価格:D8 VENTURE
(本体のみ) ¥54,000,000~

価格:D8 QUEST
(本体のみ) ¥40,000,000~

大面積・高感度・高速を実現したCMOS検出器搭載の単結晶X線構造解析システム。
空冷式高輝度微小焦点X線源との組み合わせにより、完全冷却水フリーを達成しました。

- POINT! X線源はMo/Cu/Agなどから1種類/2種類を搭載可能



※ "BRUKER" は、BRUKER ANALYTIK社の日本およびその他の国における登録商標です。

お客さまをサポートする日立ハイテク会員制サイト

S.I.navi (エスアイナビ)

「S.I.navi」は、日立ハイテクが取り扱う分析機器・科学機器全般に関する会員制サイト(登録無料)です。「お客さまの分析業務をサポートする」というコンセプトで、お客さまの知りたいこと、日々の業務に役立つ情報を提供しています。

S.I.navi

(エスアイナビ)

分析装置・科学機器全般に関する情報をご覧いただけます。

日立電子顕微鏡をご使用中の
お客さま向けコンテンツ

Semevolution (セメボリューション)

電子顕微鏡をより快適に、より有効に活用
いただける情報を掲載しています。

- 撮影テクニック・操作マニュアル・メンテナンス方法
- テクニカルデータ(観察例・分析例) etc...

日立臨床検査装置をご使用中もしくは
ご使用を検討中のお客さま向けコンテンツ

LabCircle (ラボサークル)

臨床検査に携わっている方々に
役立つ情報をご提供しています。

- 製品情報・学術情報・導入事例・装置FAQ
- イベント情報(学会・ユーザー会・装置研修会など) etc...

※ご入会后、ご使用製品の登録が必要です。

日立分析機器ユーザーの方、機器購入をご検討の方、研究分野の関連情報をお探しの方

S.I.naviは、分析・解析・検査業務に関わるすべての方々にご入会をお勧めします。

S.I.naviの主なコンテンツ

■ オススメコンテンツの表示



ご登録情報(ご使用製品、興味のある製品など)に合わせて最適なコンテンツを表示。
閲覧ランキングから、トレンドの把握もできます。

■ お役立ち情報



走査電子顕微鏡による病理組織解析画像のプラットフォームを開設。病理組織の観察画像のデータベース化を推進しています。



約5,500件の分析・観察事例を掲載。製品・分野で絞り込むか、フリーワードによる検索が利用いただけます。



ご使用製品を使いこなすための情報をご提供しているほか、ソフトウェアのバージョンアップ情報も掲載(ご使用製品の登録が必要です)。



部品・消耗品の情報を掲載。パーツナンバー、品名等から検索し、価格情報や在庫情報を確認いただけます(別途契約いただくと、サイト内での発注が可能です)。



各装置の測定原理、使いこなしのコツなどをご紹介しています。

S.I.naviのご入会

登録無料

お申し込みは、下記にて承っております。

<https://biz.hitachi-hightech.com/sinavi>



プライバシーポリシー：お客さまの個人情報の取り扱いについては、下記でご説明しております。

<https://members.hht-net.com/public/privacy.html>



1958年の創刊以来、多くの皆さまにご愛読いただいている「SI NEWS (Scientific Instrument News)」は、日立ハイテク取り扱い製品を使用した社内外の研究論文、技術情報、アプリケーションなどを掲載しています。皆さまのご研究の情報誌として、ぜひご活用ください。S.I.naviでは、最新号の全情報や、バックナンバーもご覧いただけます。



日立ハイテク「SI NEWS」公式Facebookページ

皆さまのご研究に役立つ情報をタイムリーに発信してまいります。



ソリューションラボ (東京 / 大阪)

日立ハイテックグループの各種分析装置を集結させ、
 操作実習、デモンストレーション拠点としての機能強化を実現。
 装置活用の効率向上はもちろん、オープンイノベーションを目指して
 国内外の研究機関との連携にも積極的な対応を図っています。

サイエンスソリューションラボ 東京

〒104-0041 東京都中央区新富二丁目15番5号 RBM築地ビル
 TEL:090-2757-8037



サイエンスソリューションラボ 大阪

〒532-0003 大阪府大阪市淀川区宮原三丁目3番31号 上村ニッセイビル
 TEL:080-9554-8257



サイエンスリング

私たち日立ハイテックグループの科学分析事業は、技術力と製品開発力を進化させ、ナノテクノロジーやバイオテクノロジーをはじめとするあらゆるフィールドのニーズに的確に応え、さまざまな分野に特化した製品やソリューションの提供を通じて新しい価値を創造していきます。サイエンスリングは、モノを「見る」「測る」「分析する」の領域で、明日の科学と社会の発展に貢献し、科学と社会を繋げて新しい価値を生み出していくという、私たちの社会への約束を表した象徴のマークです。

安全に関するご注意

商品を安全にお使いいただくため、ご使用前に必ず説明書をお読みください。

- 価格は、仕様や構成により異なります。
- 記載の価格はカタログ作成時のものです。なお記載の価格に消費税は含まれておりません。
- このカタログに掲載した製品は、改良のため外観または仕様の一部を予告なく変更することがあります。
- "iPad" は米国Apple社の米国およびその他の国における登録商標です。
- 本カタログの画面は、はめ込みです。

株式会社 日立ハイテックサイエンス

本社営業部門	〒105-6411 東京都港区虎ノ門一丁目17番1号 虎ノ門ヒルズ ビジネスタワー	(080) 1172-7021
中部支店	〒460-0003 愛知県名古屋市中区錦二丁目13番19号 瀧定ビル	(090) 2769-0829
関西支店	〒532-0003 大阪府大阪市淀川区宮原三丁目3番31号 上村ニッセイビル	(090) 2769-0647

分析機器に関する各種お問い合わせは：お客様サポートセンター
 受付時間 9:00~11:50 / 12:30~17:30 (土・日・祝日および弊社休日を除く)

TEL: (0120) 513-522